

版本 Ver.B

图号	SCD-80U×2-100H	比例	第 2 张
标题	主电路图二	标准	共 11 张
图号	SCD-80U×2-100H-PCB-CE-4.00V-A-2	机器电压	400V
日期	20180314	机器频率	50Hz
制图	设计	更改后	更改前
设计	校对	更改人	更改日期
审核	日期	更改人	更改日期
日期	20180314	更改人	更改日期
日期	20180314	更改人	更改日期

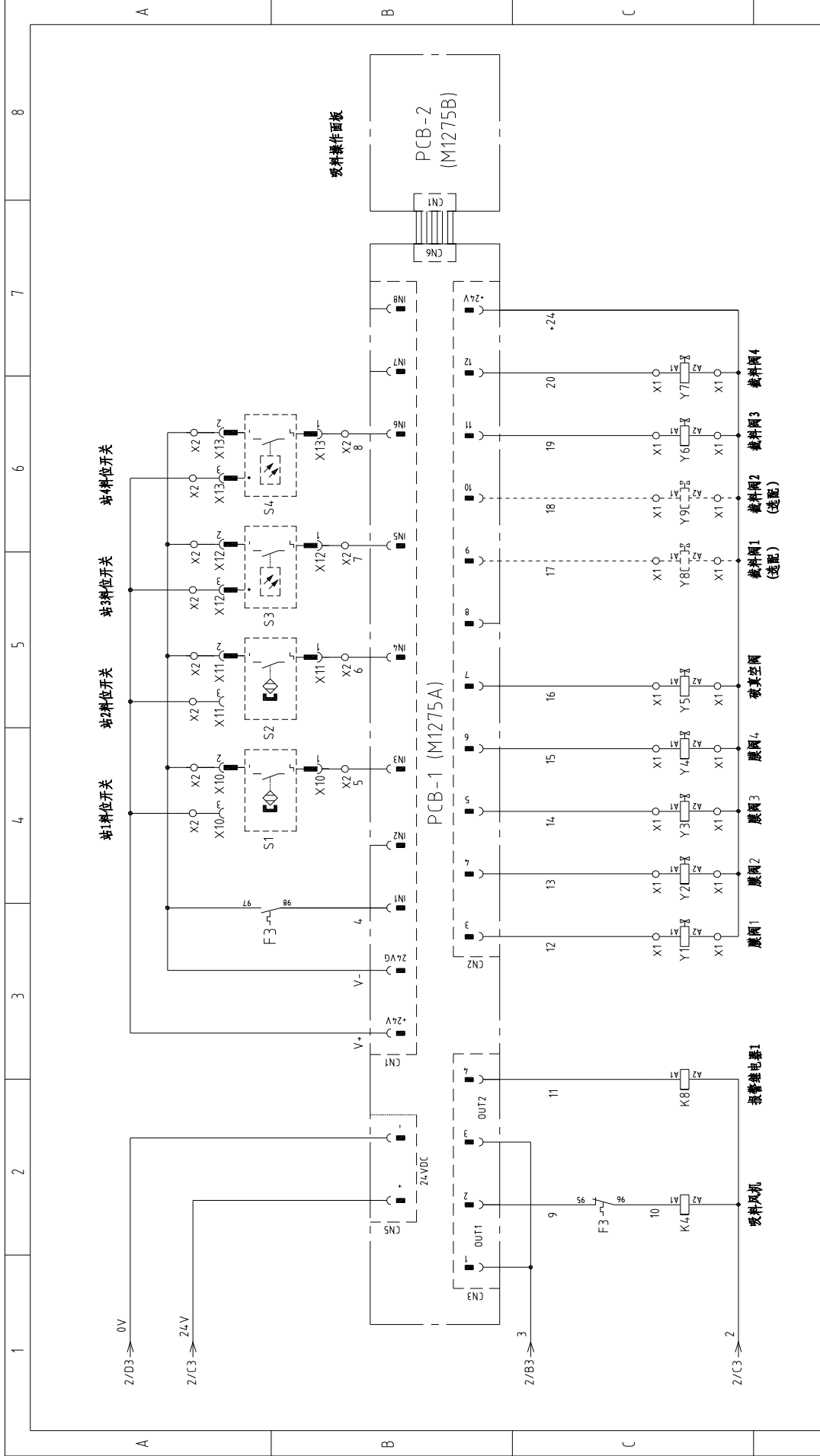

信易电热机械股份有限公司
Shini Plastics Technologies, Inc.



版本 Ver. B	图号		比例		第 3 张
	标题		标准	CE	共 11 张
	控制电路图一		机器电压		400V
	SCD-80U×2-100H		机器频率		50Hz
	SCD-80U×2-100H-PCB-CE-4.00V-A-3				
	SHINI		信易电热机械股份有限公司 Shini Plastics Technologies, Inc.		
制图	设计	校对	审核	日期	更改人
版号	核 准	日期	20180314	4	2
A				3	1
				8	

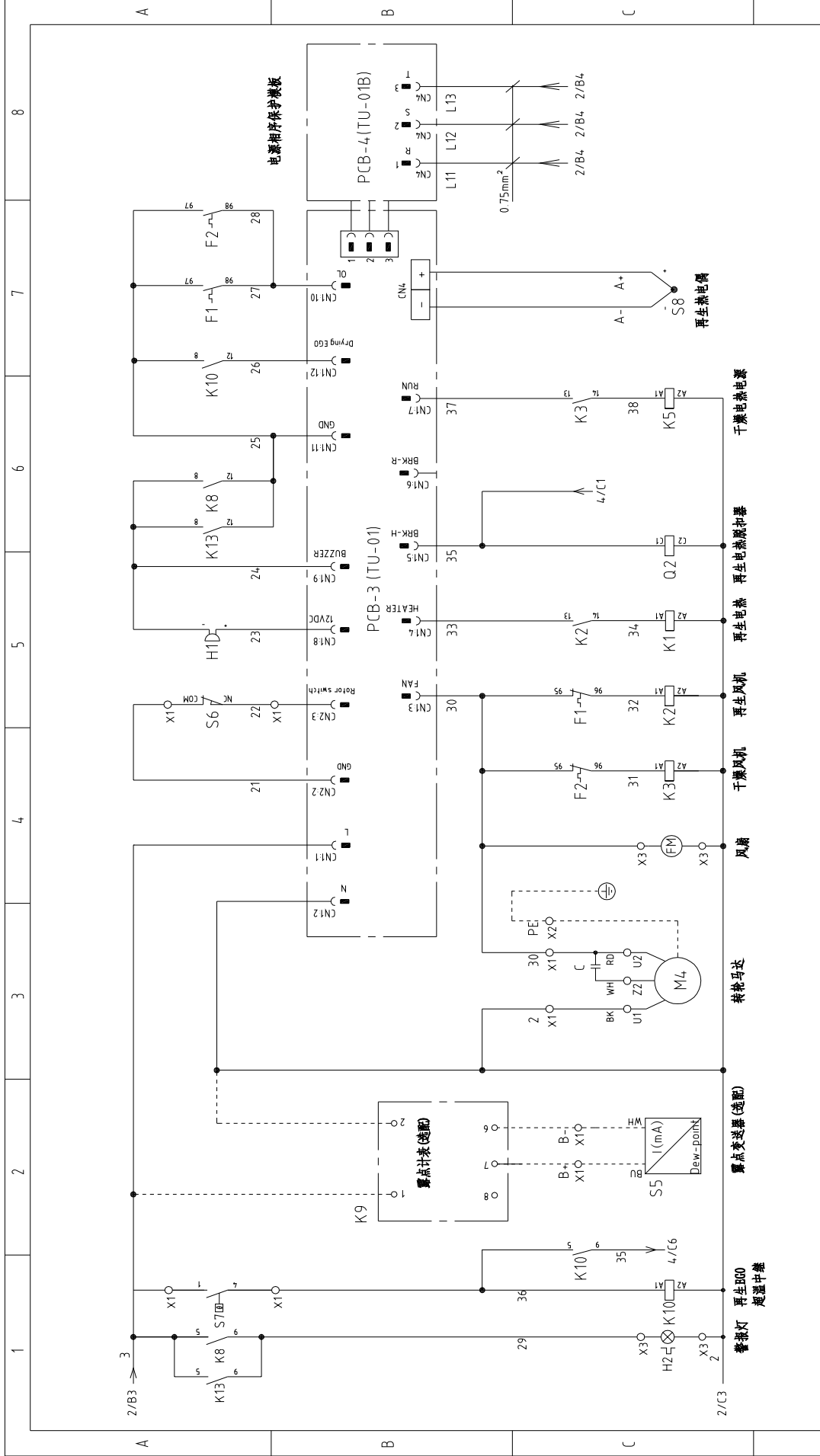

版本 Ver. B		图号		比例		第 4 张	
标题		SCD-80U×2-100H		标准		共 11 张	
制图		控制电路图二		CE		机器电压	
设计		SCD-80U×2-100H-PCB-CE-4.00V-A-4		机器频率		400V	
校核		SHINI		机器频率		50Hz	
审核		20180314		日期		更改前	
日期		2		更改后		更改人	
更改后		3		更改日期		更改日期	
更改日期		4		更改日期		更改日期	
更改日期		5		更改日期		更改日期	
更改日期		6		更改日期		更改日期	
更改日期		7		更改日期		更改日期	
更改日期		8		更改日期		更改日期	

技术要求: 电热直接接触器输出端, 不经过端子排.

技术要求: 电热直接接触器输出端, 不经过端子排.

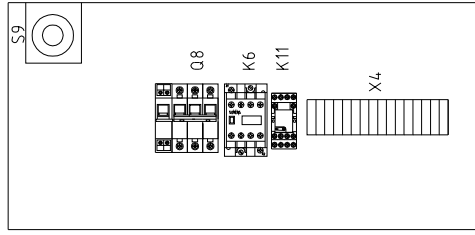

干燥箱1控制箱

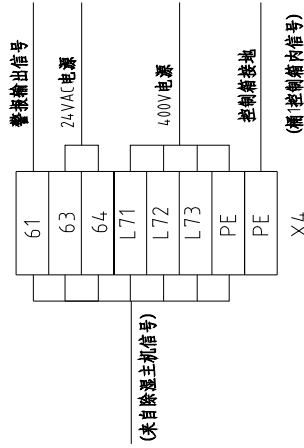

干燥箱2控制箱

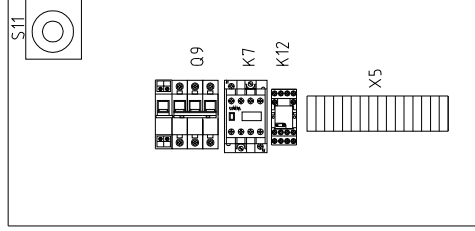

干燥箱2控制箱

版本 Ver. B

制图	版号	图号	比例	第 8 张
设计	核 准	SCD-80U×2-100H 电气元件布置图二	标准	共 11 张
校对	日期	SCD-80U×2-100H-PCB-CE-4.00V-A-8	机器电压	400V
审核	更改人	SHINI 信易电热机械股份有限公司 Shini Plastics Technologies, Inc.	机器频率	50Hz
日期	更改后	20180314		

1	2	3	4	5	6	7	8
序号/NO	符号/Symbol	名称/Name	制造商/Manufacturer	型号/Type	规格/Specification	数量/Number	物料编号/Material number
1	Q1	主电源开关 /Main switch	EATON	PI-32/EA/SVB 32A	32A	1	YE10323200000
2	Q2 Q5 Q8 Q9	断路器 /Circuit breaker	TECO	BM-63C/3010S	10A	4	YE40301003000
3		脱扣器 /Release	CHINT	MX	110V ~ 400V/50/60HZ	1	YE40023560000
4		脱扣器 /Release	CHINT	MX	24VAC	2	YE40024000000
5	Q3 Q4	断路器 /Circuit breaker	TECO	BM-63C/3006S	6A	2	YE40300603000
6	Q6 Q7	主电源开关 /Main switch	EATON	TO-2-1/EA/SVB/20A	20A	2	YE10021160000
7	K1-K4	交流接触器 /Contactors	SIEMENS	3RT6016-1AN21	9A 1NO 220V 50/60Hz	4	YE00601621000
8	K6 K7	交流接触器 /Contactors	SIEMENS	3RT6016-1AB01	9A 1NO 24V 50/60Hz	2	YE00601602500
9	K5	交流接触器 /Contactors	SIEMENS	3RT6018-1AN21	16A NO 220V 50/60Hz	1	YE00601800000
10	K8 K10	中间继电器 /Middle relay	WEIDMULLER	DRM270730LT	230V 50/60Hz	2	YE03270700000
11	K11 K12	中间继电器 /Middle relay	-----	GR-2C-AC24V+PGR-2C-E	24V 50/60Hz配座	2	YE03022400300
12	K9	露点显示器/Dew-point meter	SHINI	Dewpoint Meter	220V 50/60Hz	1	YE85122000100
13	S5	露点变送器/Dew-point transducer	CS	217-OEM	POWER=24VDC 4-20mA	1	YE90021700100
14	F1 F2	热过载继电器 /Thermo overload relays	SIEMENS	3RU6116-1AB0	1.1-16A	2	YE01160110000
15	F3	热过载继电器 /Thermo overload relays	SIEMENS	3RU6116-1EB0	2.8-4A	1	YE01160280000
16	T	互感器/Transformer	-----	IN=400V OUT=230V/24V	1000mA/80VA	1	YE700400008800
17	U	直流电源 /DC Power	-----	ESA-35-24	OUT=DC24V 15A	1	YE71352400100
18	FU1	熔断器 /Fuse	CHINT	RT28N-32/2P/32A/500V/10x38		1	YE41032200000
19	FU2 FU3	熔断器 /Fuse core	MRO	2A/10x38/500V/gG	2A	2	YE46002000100
20		熔断器 /Fuse	YINDA	FS-101/6x30/	2A	2	YE41001000000
21	PCB-1 (PCB-2)	微电脑控制板/PCB	HONGYUN	M1275	一对四	1	YE80127500000
22	PCB-3	微电脑控制板/PCB	YUYUN	TU-01A+SA-RCS2	220VAC	1	YE80001100000
23	PCB-4	微电脑控制板/PCB	YUYUN	TU-01B	-----	1	YE80001100100
24	PCB-5 PCB-6	干燥机线控板/PCB	YUYUN	TS-02(24VDC/AC)	24VAC	2	YE80000101200
25	H2	警报指示灯/Alarm indicator	SHINI	LED-3051/220VAC	220V 50/60Hz	1	YE83305100200

版本 Ver. B		图号		比例		第 9 张	
制图	版号	标题	SCD-80Ux2-100H	标准	CE	共	11 张
设计	A	电气原件明细表一	SCD-80Ux2-100H-PCB-CE-4.00V-A-9	标准	CE		
校对	核准			机器电压			400V
审核	日期			机器频率			50Hz
更改前	更改人						
更改后	更改日期						
标记	日期						

注：(1)表示非电控箱内材料；(2)表示选配置点；(3)表示选配通讯接口；(4)表示选配载料图；



信易电热机械股份有限公司
Shini Plastics Technologies, Inc.

1		2		3		4		5		6		7		8		
序号/NO	符号/Symbol	名称/Name	制造商/Manufacturer	型号/Type	规格/Specification	数量/Number	物料编号/Material number	备注/Remark								
26	S13 S14	通信接口板IS-485 (双D-sub-9pin接头)	--	--	--	2	YE900048501200	(3) (变更)								
27		外觀S485 (SAL-700C-A-19) 0版	--	--	--	2	YR400485000000	(3) (变更)								
28	Y1-Y7	电磁阀/Solenoid valve	----	SPDV-38	24VDC	7	----	(1)								
29	Y8 Y9	电磁阀/Solenoid valve	----	----	24VDC	2	----	(1) (4)								
30	X1	端子排 / Terminal board	----	4mm ²	----	15	YE60000403200									
31		接地端子排 / Terminal board	----	4mm ² PE	----	5	YE60000403500									
32		端子排 / Terminal board	----	2.5mm ²	----	20	YE60002503200									
33		接地端子排 / Terminal board	----	2.5mm ² PE	----	8	YE60002503400									
34		端子排 / Terminal board	----	2.5mm ²	----	2	YE60002503200	(2)								
35		端子排 / Terminal board	----	2.5mm ²	----	4	YE60002503200	(4)								
36		接地端子排 / Terminal board	----	2.5mm ² PE	----	2	YE60002503400	(4)								
37	X2	端子排 / Terminal board	----	ZDIK 1.5	10A 250V	4	YE60001500000									
38			----	FBSTB 10-ZDIK RD	10A 250V	4	YE60001000200									
39			----	FBSTB 10-ZDIK BU	10A 250V	4	YE60001000000									
40	X3	端子排 / Terminal board	----	2.5mm ²	----	3	YE60002503200									
41			----	2.5mm ² PE	----	1	YE60002503400									
42	X4	端子排 / Terminal board	----	2.5mm ²	----	6	YE60002503200									
43			----	2.5mm ² PE	----	2	YE60002503400									
44	X5	端子排 / Terminal board	----	2.5mm ²	----	6	YE60002503200									
45			----	2.5mm ² PE	----	1	YE60002503400									
46	X10, X11, X12, X13	重载插件/Heavy duty plug-in	SIBAS	HDC-HA-004.1	4P 10A	4	----	(1)								
47	S6	微动开关/Micro switch	----	YBLXW-5/11G2	----	1	----	(1)								
48	S7 S9 S11	组合体B60/EGO	SHINI	(115--320℃ 55.13262.160)	----	3	----	(1)								
49	S8 S10 S12	热电阻 / Thermocouple	SHINI	SD-30H/120H(2.5M)MY07	----	3	----	(1)								
50	H1	蜂鸣器/Buzzer	HITPOINT	PK-27A/29EPIDC3-24V)	24VDC	1	YE84002700000	(1)								
版本 Ver. B																
注: (1) 表示非电控制箱内材料; (2) 表示选配置点; (3) 表示选配通讯接口; (4) 表示选配材料;			标题		图号		比例		第 10 张							
			SCD-80U×2-100H		SCD-80U×2-100H-PCB-CE-4.00V-A-10		标准		CE		共 11 张					
			电气原件明细表二				标准		机器电压		400V					
							标准		机器频率		50Hz					
标志			更改后		更改人		日期		20180314							
更改前			更改后		更改人		日期		20180314							
制图			设计		校对		审核		日期							
版号			A		核 准		日期		20180314							
SCD-80U×2-100H			SHINI		SHINI		SHINI		SHINI		信易电热机械股份有限公司 Shini Plastics Technologies, Inc.					
1			2		3		4		5		6		7		8	

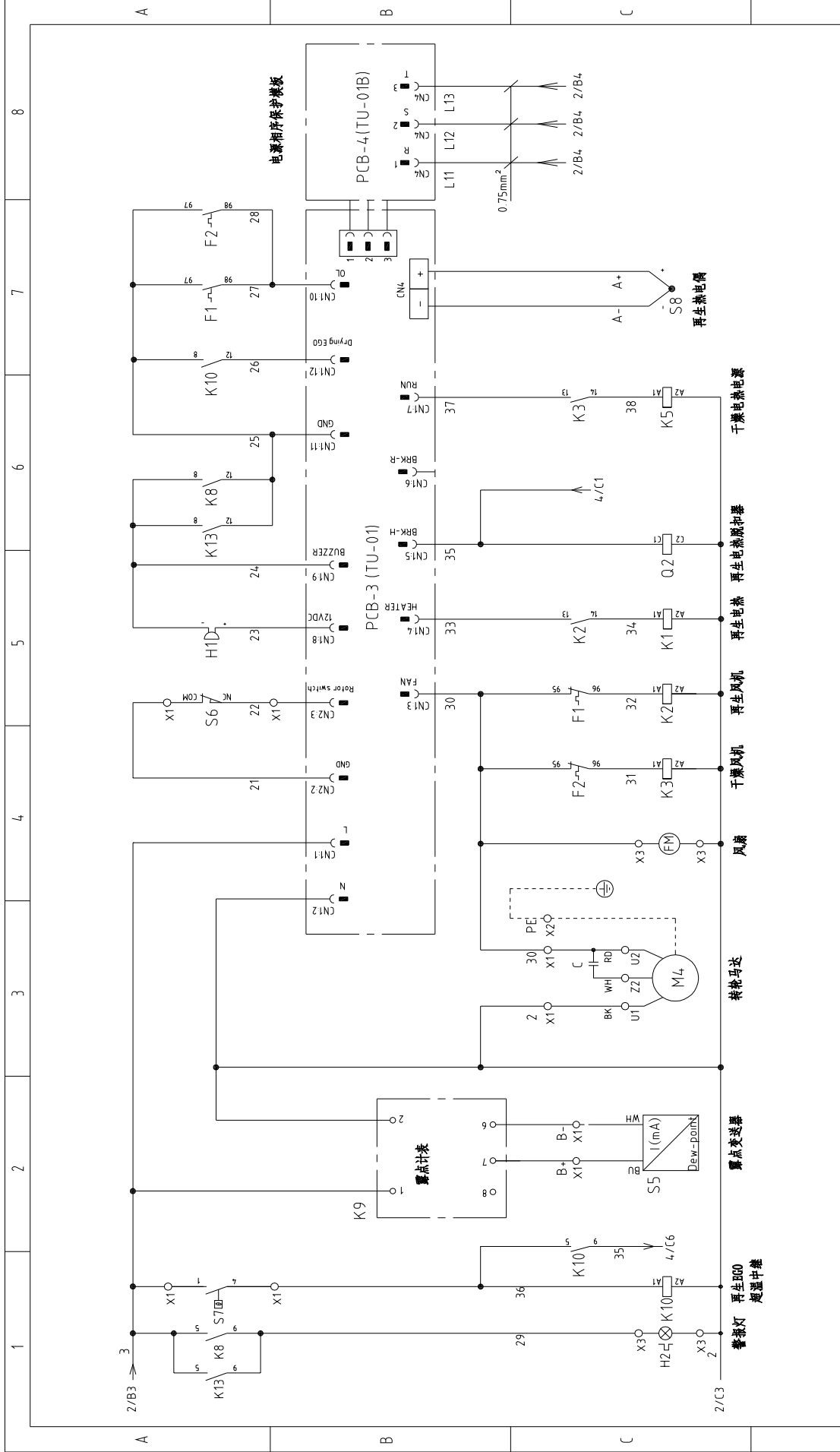

1	2	3	4	5	6	7	8
标题		SCD-160Ux2-200H-D		图号		SCD-160Ux2-200H-D-CE-400V-0-4	
版号		0		控制电路图二		比例	
制图		设计		校核		标准	
日期		20180803		SHINI		CE	
更改后		更改人		日期		机器电压	
更改前		日期		日期		400V	
标记		更改后		更改前		机器频率	
						50Hz	
						第 4 张	
						共 11 张	
						8	

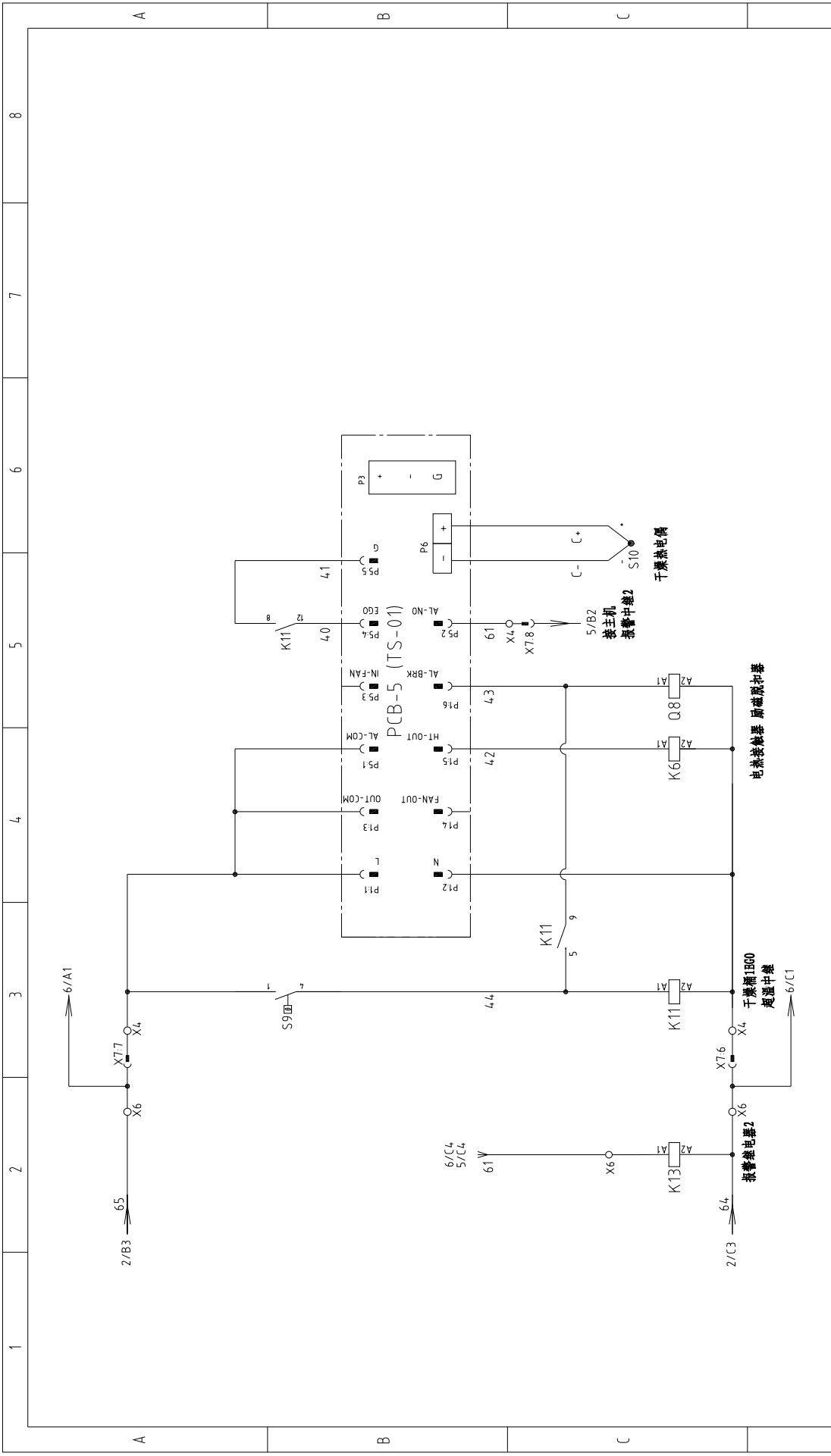

图号	SCD-160U×2-200H-D		比例	第 5 张
标题	SCD-160U×2-200H-D		标准	共 11 张
制图	设计	校对	机器电压	400V
版号	0	核 准	机器频率	50Hz
日期	20180803	日期		
更改前	更改后	更改人		
1	2	3	4	5
SHINI			信易电热机械股份有限公司 Shini Plastics Technologies, Inc.	
控制电路图三			图号 SCD-160U×2-200H-D-CE-400V-0-5	
8				

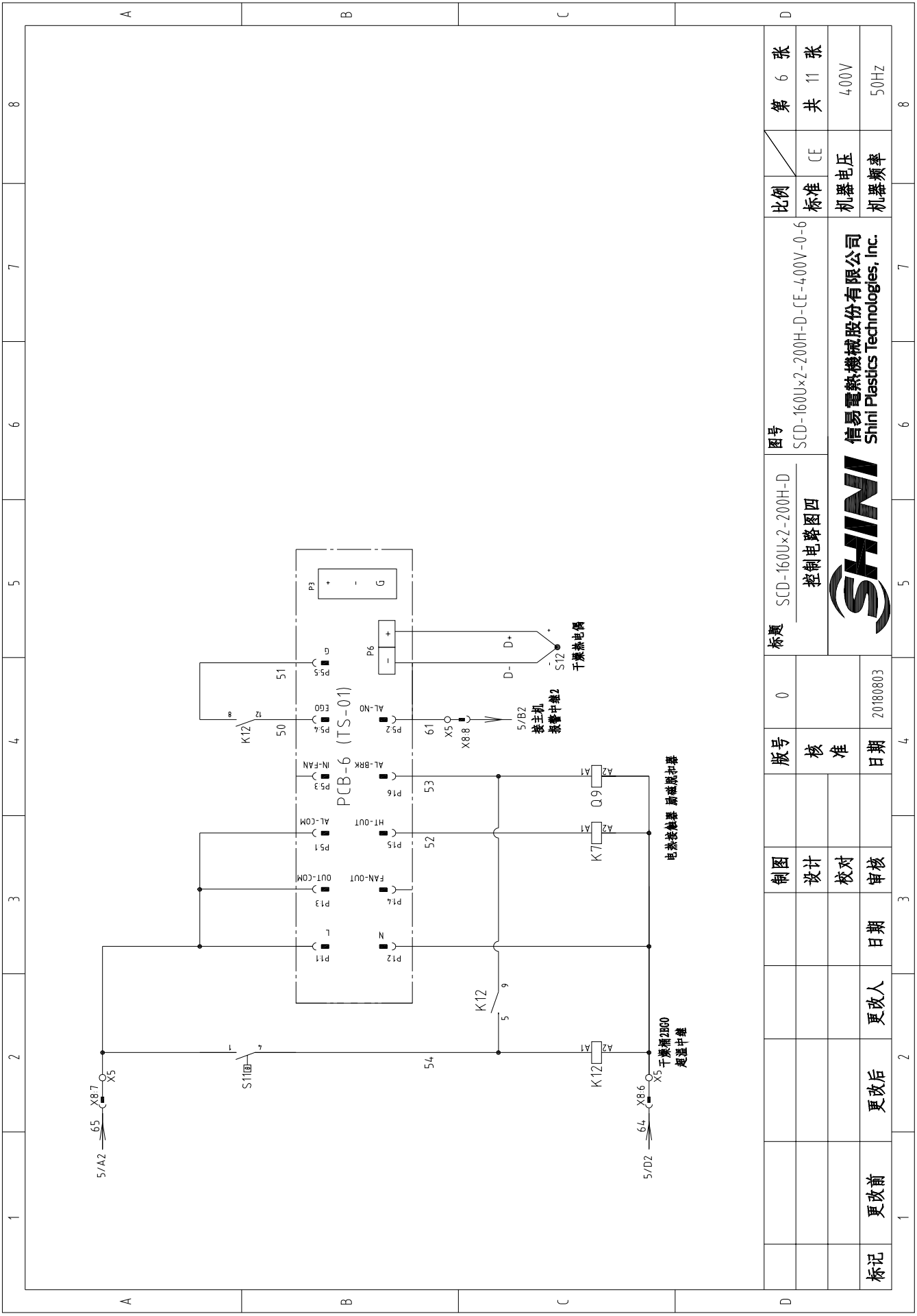

图号	SCD-160U×2-200H-D		比例	标准	第 6 张
标题	控制电路图四		标准	CE	共 11 张
图号	SCD-160U×2-200H-D-CE-4.00V-0-6		机器电压	4.00V	
标题	SHINI 信易电热机械股份有限公司 Shini Plastics Technologies, Inc.		机器频率	50Hz	
版本号	0	制图	设计	校对	审核
核准		日期	更改人	更改后	更改前
日期	20180803				

技术要求: 电热直接接触器输出端, 不经过端子排.

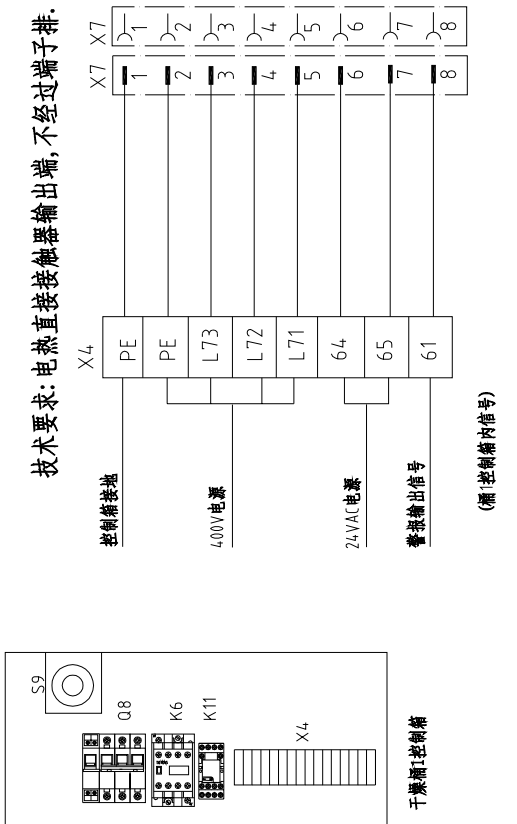

技术要求: 电热直接接触器输出端, 不经过端子排.

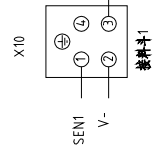
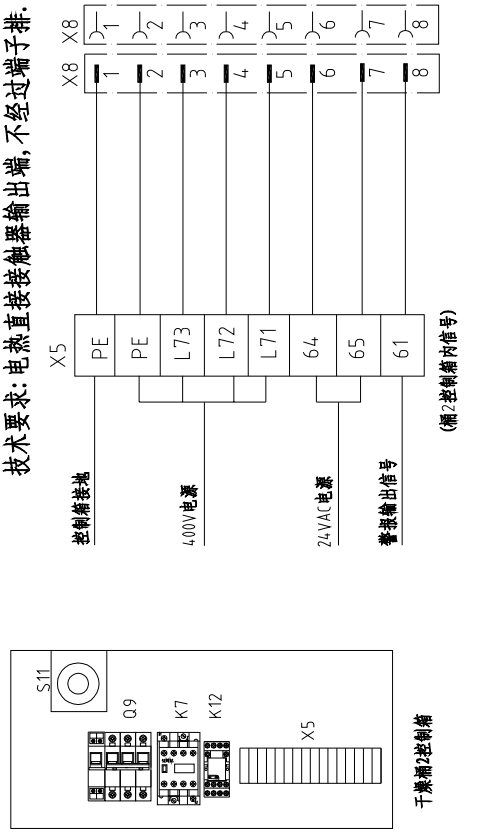

脚号	功能	描述
1	料位信号(SENS1)	接料位开关1
2	GND	
3	24V+	
4	----	

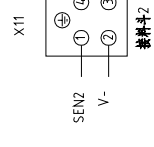

脚号	功能	描述
1	料位信号(SENS2)	接料位开关2
2	GND	
3	24V+	
4	----	

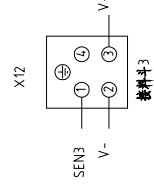

脚号	功能	描述
1	料位信号(SENS3)	接料位开关3
2	GND	
3	24V+	
4	----	

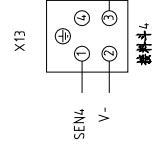

脚号	功能	描述
1	料位信号(SENS4)	接料位开关4
2	GND	
3	24V+	
4	----	

制图	设计	校对	审核	日期	更改人	更改后	更改前	标记
版号	0	核准	日期	20180803				

标题	图号	比例	张数
SCD-160Ux2-200H-D 电气元件布置图二	SCD-160Ux2-200H-D-CE-400V-0-8	标准	第 8 张
 信易电热机械股份有限公司 Shini Plastics Technologies, Inc.		CE	共 11 张
		机器电压	400V
		机器频率	50Hz

1		2		3		4		5		6		7		8	
序号/NO	符号/Symbol	名称/Name	制造商/Manufacturer	型号/Type	规格/Specification	数量/Number	物料编号/Material number	备注/Remark							
1	Q1	主电源开关/Main power switch	EATON	P3-63/EA/SVB 63A	63A	1	YE10636300000								
2	Q2 Q4 Q5	断路器/Circuit breaker	TECO	BM-63C/3010S	10A	3	YE40301003000								
3		脱扣器/Release	CHINT	MX	110V ~ 400V/50/60HZ	1	YE40023560000	A							
4	Q8 Q9	断路器/Circuit breaker	TECO	BM-63C/3016S	16A	2	YE40301603000								
5		脱扣器/Release	TECO	MX	24VAC	2	YE40024000000								
6	Q3	断路器/Circuit breaker	TECO	BM-63C/3006S	6A	1	YE40300603000								
7	Q6 Q7	主电源开关/Main power switch	EATON	TO-2-1/EA/SVB/20A	20A	2	YE10021160000								
8	Q10	断路器/Circuit breakers	TECO	BM-63C	3A	1	YE40200203000								
9	Q11 Q12	断路器/Circuit breakers	TECO	BM-63C	3A	2	YE40100203000								
10	K1-K4	交流接触器/Contactors	SIEMENS	3RT6016-1AN21	9A 1NO 220V 50/60Hz	4	YE00601621000								
11	K5	交流接触器/Contactors	SIEMENS	3RT6027-1AN20	32A 220V 50/60Hz	1	YE00602722000	B							
12	K6 K7	交流接触器/Contactors	SIEMENS	3RT6018-1AB01	16A NO 24V 50/60Hz	2	YE00601802500								
13	K8 K10	中间继电器/Middle relay	WEIDMULLER	DRM270730LT	230V 50/60Hz	2	YE03270700000								
14	K11 K12	中间继电器/Middle relay	-----	GR-2C-AC24V+PGR-2C-E	24V 50/60Hz 配座	2	YE03022400300								
15	K9	露点显示器/Dew-point meter	SHINI	Dewpoint Meter	220V 50/60Hz	1	YE85122000100								
16	S5	露点变送器/Dew-point transducer	CS	Z17-OEM	POWER=24VDC 4-20mA	1	YE90021700100	(1)							
17	F1	热过载继电器/Thermo overload relays	SIEMENS	3RU6116-1AB0	1.1-16A	1	YE01160110000								
18	F2 F3	热过载继电器/Thermo overload relays	SIEMENS	3RU6116-1EB0	2.8-4A	2	YE01160280000								
19	T	互感器/Transformer	-----	IN=400V OUT=230V/24V	1000mA/80VA	1	YE70040008800	C							
20	U	直流电源/DC Power	-----	ESA-35-24	OUT=DC24V 1.5A	1	YE71352400100								
21	PCB-1 (PCB-2)	微电脑控制板/PCB	HONGYUN	M1275	一对四	1	YE80127500000								
22	PCB-3	微电脑控制板/PCB	YUYUN	TU-01A+SA-RCS2	220VAC	1	YE80001100000								
23	PCB-4	微电脑控制板/PCB	YUYUN	TU-01B	-----	1	YE80001100100								
24	PCB-5 PCB-6	干操机线路板/PCB	HANYONG NUOX	TS-01(24VDC/AC)	24VAC	2	YE80000101200								
25	H2	警报警示灯/Alarm indicator	SHINI	LED-3051/220VAC	220V 50/60Hz	1	YE83305100200	(1)							

注: (1)表示非电控箱内材料; (2)表示选配材料;

D		图号		比例		第 9 张	
		SCD-160Ux2-200H-D		标准		共 11 张	
		SCD-160Ux2-200H-D-CE-400V-0-9		CE		400V	
		电气原件明细表一		机器电压		50Hz	
标题	SCD-160Ux2-200H-D	版号	0	制图		审核	
设计		核准		日期	20180803	更改人	
校对		日期		更改后		更改前	
审核		日期		更改后		更改前	
SHINI		日期		更改后		更改前	
SHINI		日期		更改后		更改前	



信易电热机械股份有限公司
Shini Plastics Technologies, Inc.

1	2	3	4	5	6	7	8
序号/NO	符号/Symbol	名称/Name	制造商/Manufacturer	型号/Type	规格/Specification	数量/Number	物料编号/Material number
26	X7 X8	重载接头/Heavy duty connector	HARTING	10P+PE(公插+母座) Han E-10M/F		2	YE68001001300
27	X50	重载接头/Heavy duty connector	HARTING	16P+PE(公插+母座) Han E-16M/F (浩亭 不含PG21)		1	YE68001601300
28	Y1-Y7	电磁阀/Solenoid valve	----	SPDV-38	24VDC	7	----
29	Y8 Y9	电磁阀/Solenoid valve	----	----	24VDC	2	----
30	X1	端子排/Terminal board	Honeywell	10mm ²	----	3	YE60001003200
31		端子排/Terminal board	Honeywell	10mm ² PE	----	1	YE60001003500
32		端子排/Terminal board	Honeywell	4mm ²	----	12	YE60000403200
33		端子排/Terminal board	Honeywell	4mm ² PE	----	4	YE60000403500
34		端子排/Terminal board	Honeywell	2.5mm ²	----	22	YE60002503200
35		端子排/Terminal board	Honeywell	2.5mm ² PE	----	8	YE60002503400
36		端子排/Terminal board	Honeywell	2.5mm ²	----	4	YE60002503200
37		端子排/Terminal board	Honeywell	2.5mm ² PE	----	2	YE60002503400
38	X2	端子排/Terminal board	----	ZDIK 1.5	10A 250V	4	YE60001500000
39		端子排/Terminal board	----	FBSTB 10-ZDIK RD	10A 250V	4	YE60001000200
40		端子排/Terminal board	----	FBSTB 10-ZDIK BU	10A 250V	4	YE60001000000
41	X3	端子排/Terminal board	Honeywell	2.5mm ²	----	3	YE60002503200
42		端子排/Terminal board	Honeywell	2.5mm ² PE	----	1	YE60002503400
43	X4	端子排/Terminal board	Honeywell	4.0mm ²	----	3	YE60000403200
44		端子排/Terminal board	Honeywell	4.0mm ² PE	----	1	YE60000403500
45		端子排/Terminal board	Honeywell	2.5mm ²	----	3	YE60002503200
46		端子排/Terminal board	Honeywell	2.5mm ² PE	----	1	YE60002503400
47	X5	端子排/Terminal board	Honeywell	4.0mm ²	----	3	YE60000403200
48		端子排/Terminal board	Honeywell	4.0mm ² PE	----	1	YE60000403500
49		端子排/Terminal board	Honeywell	2.5mm ²	----	3	YE60002503200
50		端子排/Terminal board	Honeywell	2.5mm ² PE	----	1	YE60002503400

注: (1) 表示非电控箱内材料; (2) 表示选配材料;

D		图号		比例		第 10 张	
		SCD-160Ux2-200H-D		标准		共 11 张	
		电气原件明细表二		CE		机器电压	
		SCD-160Ux2-200H-D-CE-400V-0-10		机器频率		400V	
		SHINI		机器频率		50Hz	
		信易电热机械股份有限公司 Shini Plastics Technologies, Inc.					
标题	SCD-160Ux2-200H-D	版号	0	制图	设计	更改后	更改前
日期	20180803	核准		校对	审核	更改人	日期
日期	20180803	日期	20180803	日期	日期	更改人	日期

1		2		3		4		5		6		7		8	
序号/NO	符号/Symbol	名称/Name	制造商/Manufacturer	型号/Type	规格/Specification	数量/Number	物料编号/Material number	备注/Remark							
51	X10, X11, X12, X13	重载连接器/Heavy duty plug-in	HARTING	HDC-HA-004.1	4P 10A	4	----	(1)							
52	S6	微动开关/Micro switch	----	YBLXW-5/11G2	----	1	----	(1)							
53	S7 S9 S11	组合体E00/EGO	SHINI	(115-320℃ 55.13262.160)	----	3	----	(1)							
54	S8 S10 S12	热电偶/Thermocouple	SHINI	SD-30H/120H(2.5M)MY07	----	3	----	(1)							
55	H1	蜂鸣器/Buzzer	HITPOINT	PK-27A/29EP(IDC3-24V)	24VDC	1	YE84002700000	(1)							
56	FM	排气扇/Fan	----	12×12CM/230V/50/60HZ	配盖板网	1	----	(1)							
57	M1	再生风机/Regeneration blower	SHINI	RB205	0.4KW 380-4.15V 50Hz	1	----	(1)							
58	M2	干燥风机/Drying blower	SHINI	RB420	15KW 380-4.15V 50Hz	1	----	(1)							
59	M3	吸料风机/Suction blower	SHINI	RB420	15KW 380-4.15V 50Hz	1	----	(1)							
60	M4	减速机/Gear motor	SHINI	3GN-10XK/3GN-60K/3IK15GN-A-T 1Φ220V	----	1	----	(1)							
61	EH1	电热/Heater	SHINI	4kW 3Φ230V/4.00V共用 SD-40H-D-03-04(0版)	----	1	----	(1)							
62	EH2 EH3	电热/Heater	SHINI	-----	4.00V 50Hz 6KW	2	----	(1)							
63		终端固定件/BS系列(霍尼韦尔)	Honeywell			5	YE60000003900								
64	K13	中间继电器/Middle relay	Honeywell	GR-2C-AC24V配底座PGR-2C-E	24V 50/60Hz	1	YE03022400300								
65	X6	端子排/Terminal board	Honeywell	10mm ²	----	3	YE60001003200								
66		端子排/Terminal board	Honeywell	10mm ² PE	----	1	YE60001003500								
64		端子排/Terminal board	Honeywell	2.5mm ²	----	3	YE60002503200								
65		端子排/Terminal board	Honeywell	2.5mm ² PE	----	1	YE60002503400								
C															
注: (1) 表示非电控箱内材料; (2) 表示选配材料;															
D															
				制图	版号	标题	图号	比例							
				设计	0	SCD-160U×2-200H-D	SCD-160U×2-200H-D-CE-4.00V-0-11	标准							
				校对	核准	电气原件明细表三		CE							
				审核	日期			机器电压							
				更改人	20180803			机器频率							
标记	更改前	更改后	更改后	日期	4	5	6	7	8						
1	2	3	4	5	6	7	8								

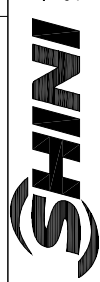

信易电热机械股份有限公司
Shini Plastics Technologies, Inc.